

WAT-902B 低ノイズ・高感度 モノクロカメラ

WAT-902 シリーズのハイコストパフォーマンスモデル



特 徴

- 低ノイズで高感度撮影が可能
- 最低被写体照度 0.003 lx F1.4 (AGC HIGH=32dB, Shutter=OFF)

外形寸法図

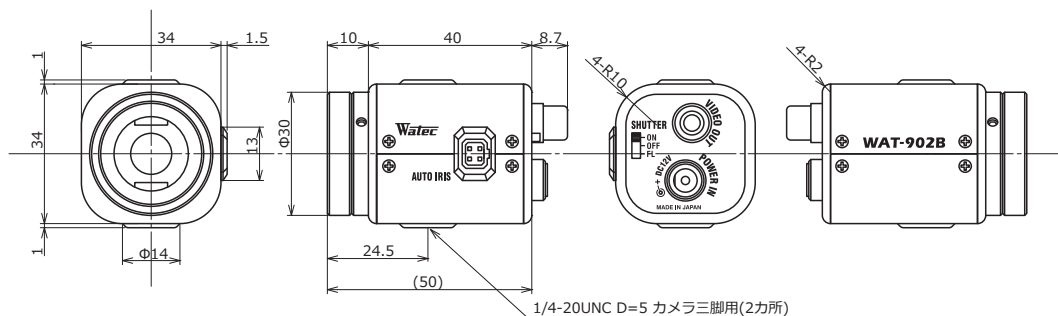

仕 様

ビデオ規格		EIA	CCIR
撮像素子		1/2 型 インターライン転送 CCD 個体撮像素子	
有効画素数		768(H) × 494(V)	752(H) × 582(V)
セルサイズ		8.4μm(H) × 9.8μm(V)	8.6μm(H) × 8.3μm(V)
同期方式		内部同期	
走査方式		2:1 インターレース	
映像出力		コンポジットビデオ: 1.0 V(p-p) 75Ω (不平衡)	
解像度 (H)		570TV 本以上 (画面中央)	
最低被写体照度		0.003 lx F1.4 (AGC HIGH=32dB, Shutter=OFF)	
S/N		50dB 以上 (AGC OFF=10dB, γ=1.0)	
機能設定		スイッチ	
AE モード	電子シャッター	1/60, 1/100 (秒)	1/50, 1/120 (秒)
	電子アイリス	1/60 - 1/100000 (秒)	1/50 - 1/100000 (秒)
AGC	ON	5 - 20dB (LOW), 5 - 32dB (HIGH)	
	OFF	10dB	
MGC		-	
ガンマ特性		γ≒0.45, 1.0	
ビデオレベル		100IRE	
ノイズリダクション		-	
ワイドダイナミックレンジ		-	
レンズアイリス		Video (ワテック独自配列)	
逆光補正		BLC	
白点補正		-	
輪郭補正		-	
霧補正		-	
デジタルズーム		-	
ブライバシーマスク		-	
ミラー反転		-	
フリーズ		-	
動体検出		-	
ネガボジ反転		-	
インターフェース		RCA (コンポジットビデオ), 電源入力, オートアイリス	
電源電圧		DC+12V±10%	
消費電力		1.74W (145mA)	
動作 / 保管温度		-10 - +40℃ / -30 - +70℃	
動作 / 保管湿度		95%RH 以下 (結露しないこと)	
レンズマウント		CS マウント	
質量		約 86g	
付属品		WPDC12 (DC プラグ), AIC (アイリスプラグ)	

付属品 オプション品

CS マウントレンズ

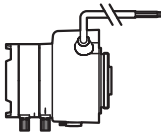

HG2Z4516AFCS-2



HG3Z1014AFCS

※付属のアイリスプラグ (AIC) をご使用下さい

ミニチュアレンズ / マウントアダプタ



0814BC-12



22PMA-M12-125



3745B-13P



22PMA-M13-040

WAT-902B

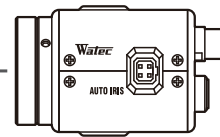

VIDEO OUT (BNC)

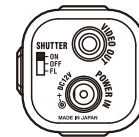

POWER IN (DC12V)

ケーブル



3C2V (BNC/RCA)

BNC



3C2V (RCA/RCA)

RCA



※別途お買い求め下さい

電源アダプタ

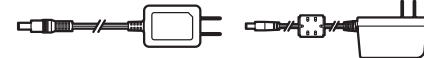

GF12-US1210

SWI12-12-N-P5

スタンド



MS50



WH-31



WH-11

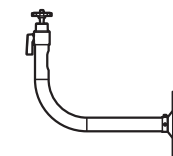

WH-21

C マウント
レンズ

※別途お買い求め下さい

C マウントアダプタ



30CMA-R

防滴カメラハウジング / 取付ブラケット



VCHO-15S



WH-6N



PTP-300